

Roth Vejrkompensering
Roth Utomhuskompensering
Roth Utekompensering
Roth Ulkolämpötilakompensointi
Installation

Til Universal og Pro Gulvvarmeshunt
Till Roth fördelarshunt
Til Universal og Pro Gulvvarmeshunt
Roth Sekoitusrhymille



Roth Vejrkompenisering til UNIVERSAL og PRO Gulvvarmeshunt › Roth Utomhuskompenisering till Roth fördelarshunt › Roth Utekompenisering til UNIVERSAL og PRO Gulvvarmeshunt › Roth Ulkolämpötilakompensointi Roth Sekoitusrhyhmille

(DK)

Programmerbar digital vejrkompenisering til styring af Roth UNIVERSAL og PRO Gulvvarmeshunt. Vejrkompeniseringen tilpasser fremløbstemperaturen på gulvvarmeanlægget efter udetemperaturen.

- › Ugentlige programmer
- › 9 forprogrammerede programmer, og 4 bruger programmer
- › Ubegrænset hukommelse
- › Regulering tilpasset i forhold til udetemperatur.

(SE)

Programmerbar digital utekompenisering för styrning av Roth Fördelarshunt Pro och Universal. Utekompeniseringen anpassar tillloppstemperaturen till golvvarmfördelaren efter rådande utetemperatur.

- › Veckoprogrammering.
- › 9 inbyggda program och 4 användaranpassade program.
- › Obegränsat minne.
- › Reglering beroende på utomhustemperaturen.

(NO)

Programmerbar digital utekompenisering til styring av Roth UNIVERSAL og PRO Gulvvarmeshunt. Utekompeniseringen tilpasser turvannstemperaturen på gulvvarmeanlegget etter utetemperaturen.

- › Ukentlige programmer
- › 9 forhåndsprogramerte program, og 4 bruker program
- › Ubegrænset hukommelse
- › Regulering tilpasset i forhold til utetemperatur.

(FI)

Ohjelmoitava digitaalinen ulkolämpötilakompensointi Roth Sekoitusrhyhmien ohjaukseen. Ulkolämpötilakompensointi sovitaa menovesilämpötilan lattialämmitysjakotukille vallitsevan ulkolämpötilan mukaan.

- › Viikko-ohjelma
- › 9 esiasennettua ohjelmaa ja 4 ohjelmoitavaa ohjelmaa
- › Rajaton muisti
- › Ohjaus ulkolämpötilan mukaan

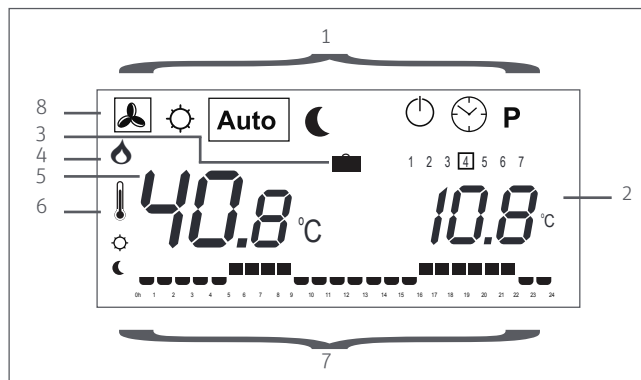

(DK) DISPLAY

1. Reguleringsform (mode)
2. Udetemperatur hvis 6 lyser, eller time eller offset
3. Indikator for ferieindstilling
4. Indikator for pumpe
5. Vandtemperatur hvis 6 lyser, eller beregnet temperatur
6. Indikator for målt temperatur
7. Program grafik
8. Ventilmotorens driftstilstand
 - › Roterer mod uret når den åbner
 - › Roterer med uret når den lukker

(SE) DISPLAY

1. Driftsläge (mode)
2. Utomhustemperatur om 6 lyser eller Time eller Offset.
3. Indikator för semesterläge
4. Pumpindikator
5. Vattentemperatur om 6 lyser eller beräknad objektiv temperatur.
6. Indikator för uppmätt temperatur
7. Programgrafik
8. Ventilmotorns drift
 - › Roterar moturs vid öppning
 - › Roterar medurs vid stängning

(NO) DISPLAY

1. Reguleringsform (mode)
2. Utetemperatur hvis 6 lyser, eller tid eller offset
3. Indikator for ferieinnstilling
4. Indikator for pumpe
5. Vanntemperatur hvis 6 lyser, eller beregnet temperatur
6. Indikator for målt temperatur
7. Program grafik
8. Ventilmotorens driftstilstand
 - › Roterer mot klokka når den åpner
 - › Roterer med klokka når den lukker

(FI) NÄYTTÖ

1. Käyttötila
2. Ulkolämpötila, Aika (Time) tai Offset
3. Loma-asetus
4. Pumppu
5. Menoveden lämpötila jos 6 palaa tai laskennallinen lämpötila
6. Mitattu lämpötila
7. Ohjelmagrafikka
8. Moottoriventtiilin toiminta
 - › Pyörii vastapäivään avattaessa
 - › Pyörii myötäpäivään suljettaessa

Brugsanvisning › Tekniske specifikationer

(DK) SPECIFIKATIONER	
Målt temperatur nøjagtighed	0,1°C
Omgivelsestemperatur	0°C til 50°C
Reguleringskarakteristik	Ikke lineær PID. Intelligent 3 punkts motor
IP-klasse	30
Forsyningsspænding	230 VAC +/- 10% 50Hz
Udgange:	
Pumpe	=> 16A/250 VAC (Potentialefri)
Blandeventil	2 triacs => 75W max
Følere:	
Udeføler	CTN 10K (klasse II)
Fremløbsføler	CTN 10K (klasse I)
Software version	Vises når reguleringen slukkes

(DK) BRUGSANVISNING

Brug piletasterne for at skifte mode. ◀ ▶

Komfort mode

I denne indstilling vil anlægget køre med konstant komfort temperatur. Vandtemperatur og udetemperatur vil blive vist konstant. Ved tryk på (OK/I) kan man se den beregnede vandtemperatur og offset vandtemperaturen. Man kan justere denne offset temperatur med tasterne (▶ og +) (default indstilling 00.0). Den nye beregnede temperatur vil blive vist.

Auto mode

I denne indstilling vil anlægget følge det indstillede program. Tryk (OK/I) for at se programmet efterfulgt af den pågældende zone. Vandtemperatur og udetemperatur vil blive vist konstant. Ved tryk på (OK/I) kan man se den ønskede beregnede temperatur

Reduceret mode

I denne indstilling vil anlægget køre med konstant reduceret temperatur. Vandtemperatur og udetemperatur vil blive vist konstant. Ved tryk på (OK/I) kan man se den beregnede vandtemperatur og offset vandtemperaturen. Man kan justere denne offset temperatur med (+) og (-) tasterne (default indstilling 00.0). Den nye beregnede temperatur vil blive vist.

Ferie mode

I denne indstilling kan anlægget køre reduceret temperatur i en afgrænset periode. (f.eks. Ferieperiode). For at få adgang til denne indstilling, tryk Reduceret mode (☾, tryk ▶), "kufferten" 🗳 vil blive vist. Man kan nu justere periodens varighed med (+) og (-) tasterne. In timer "H", hvis mindre end 24h så i dage "d"). Når perioden er overstået vil termostaten vende tilbage til (AUTO) mode.

Hvis man vil afbryde denne periode, så juster varigheden til "no". Temperaturen som anvendes i denne indstilling er den samme som der er defineret under reduceret mode (☾).

Stop mode

Brug denne indstilling til at slukke for systemet. Software versionen vil blive vist i 5 sek. Før der lukkes helt ned. For at tænde systemet igen, tryk på en vilkårlig tast.

Indstil ur menu

I denne indstilling kan man justere tid og dato. Tryk (OK/I), for at justere minutterne med (+) og (-) tasterne. Tryk (OK/I), for at justere timerne med (+) og (-) tasterne. Tryk (OK/I), for at justere dagen med (+) og (-) tasterne.

Program menu

I denne indstilling kan man lave et ugeprogram.

(SE) TEKNISKA SPECIFIKATIONER	
Uppmått temperaturavvikelse	0,1°C
Driftstemperatur	0°C til 50°C
Egenskaper	Ikke linjär PID. Intelligent 3-vägs ventildrivning (hittar driftläge)
Skyddsklass	Klass II – IP30
Strömförsörjning	230 VAC +/- 10% 50Hz
Utgångar:	
Pump	=> 16A/250 VAC
Mixventil	2 triacs => 75W max
Sensorer:	
Extern sensor	CTN 10K vid 25°C (klasse II)
Vattensensor	CTN 10K vid 25°C (Klass I)
Programversion	Visas när apparaten stängs av

(SE) BRUKSANVISNING

Använd tangenterna och för att byta läge. (Mode) ◀ ▶

Comfort Mode

Använd detta läge för att ställa apparaten i konstant Comfort mode. Vatten- och utomhustemperaturen visas hela tiden. Om du trycker (OK/I) kan du se den beräknade vattentemperaturen och vattentemperaturen offset. Justera denna offset med tangenterna (▶ och +) (standardinställning 0,00). Nu visas den nya beräknade vattentemperaturen.

Automatic Mode

I detta läge följer apparaten programmet. Tryck (OK/I) för att se programmet följt av aktuell zon. Vattenoch utomhustemperaturen visas hela tiden. Om du trycker (OK/I) kan du se den beräknade vattentemperaturen.

Reduced Mode

Använd detta läge för att ställa in apparaten på reduced mode under obegränsad tid. Vatten- och utomhustemperaturen visas hela tiden. Om du trycker (OK/I) kan du se den beräknade vattentemperaturen och vattentemperaturen offset. Justera denna offset med tangenterna (+) och (-) (standardinställning -10,00). Nu visas den nya beräknade vattentemperaturen.

Holiday Mode

Använd detta läge vid frånvaro, t ex vid semester. Läget nås genom att du ställer in apparaten på Reduced mode (☾) och trycker (▶) Då visas 🗳 Justera frånvarons längd med (+) och (-) ("H" om mindre än 24 timmar, annars i antal dagar, "d"). När perioden är slut går termostaten automatiskt tillbaka till (AUTO) läge.

För att avbryta perioden, ställ in varaktigheten till "no". Temperaturen som används under denna period är temperaturvärdet som ställs in i reduced mode (☾).

Stop Mode

Använd detta läge för att stänga av apparaten. Programversionen visas i 5 sekunder innan systemet stängs ner. Tryck på valfri knapp för att starta apparaten igen.

Clock Menu

Med denna inställning kan man justera tid och dag. Tryck (OK/I), för att justera minuterna med (+) och (-) knapparna. Tryck (OK/I), för att justera timmarna med (+) och (-) knapparna. Tryck (OK/I), för att justera dagen med (+) och (-) knapparna.

Program Menu

Använd detta läge för att skapa ett veckoprogram (se PROGRAM REDIGERINGENS MENYN för vidare förklaring).

Bruksanvisning › Käyttöohje

(NO) SPESIFIKASJONER	
Målt temperatur nøyaktighet	0,1°C
Driftstemperatur	0°C til 50°C
Reguleringskarakteristikk	Ikke lineær PID. Intelligent 3 punkts motor
IP-klasse	30
Forsyningsspenning	230 VAC +/- 10% 50Hz
Utganger:	
Pumpe	Rele => 16A/250VAC (Potensialfri)
Blandeventil	2 triacs => 75W max
Følere:	
Uteføler	CTN 10K (klasse II)
Turvannsføler	CTN 10K (klasse I)
Software versjon	Vises når reguleringen slukkes

(FI) TEKNISEET TIEDOT	
Mitatun lämpötilan tarkkuus	0,1°C
Käyttölämpötila	0°C - 50°C
Säätöominaisuudet	Ei lineaarinen PID. Älykäs 3-tieventtiilin moottoriajo (löytää käyttötilan)
Sähkösuojaus	Luokka II - IP30
Sähkösyöttö	230 VAC +/- 10% 50Hz
Lähdöt:	
Pumppu	=> 16A/250 VAC
Sekoitusventtiili	2 triacs => 75W maksimi
Anturit:	
Ulko-anturi	CTN 10 K ohmia 25°C (luokka II)
Menovesi-anturi	CTN 10 K ohmia 25°C (luokka I)
Ohjelmaversio	Näytetään suljettaessa ohjausyksikköä

(NO) BRUKSANVISNING

Bruk pil tastene for å skifte mode. ◀ ▶

Komfort mode

I denne innstilling vil anlegget kjøre med konstant komfort temperatur. Vanntemperatur og utetemperatur vil bli vist konstant. Ved trykk på (OK/I) kan man se den beregnede vanntemperatur og offset vanntemperaturen. Man kan justere denne offset temperatur med tastene (▶ og +) (default innstilling 00.0). Den nye beregnede temperatur vil bli vist.

Auto mode

I denne innstilling vil anlegget følge det innstilte program. Trykk (OK/I) for å se programmet etterfulgt av den aktuelle sone. Vanntemperatur og utetemperatur vil bli vist konstant. Ved trykk på (OK/I) kan man se den ønskede beregnede temperatur.

Redusert mode

I denne innstilling vil anlegget kjøre med konstant redusert temperatur. Vanntemperatur og utetemperatur vil bli vist konstant. Ved trykk på (OK/I) kan man se den beregnede vanntemperatur og offset vanntemperaturen. Man kan justere denne offset temperatur med (+) og (-) tastene (default innstilling 00.0). Den nye beregnede temperatur vil bli vist.

Ferie mode

I denne innstilling kan anlegget kjøre redusert temperatur i en avgrenset periode. (f. eks. ferieperiode). For å få adgang til denne innstilling, trykk Redusert mode (C), trykk (▶),  vil bli vist. Man kan nå justere periodens varighet med (+) og (-) tastene. "H" dersom mindre enn 24 timer, ellers i antall dager "d". Når perioden er overstått vil termostaten vende tilbake til (AUTO) mode.

Hvis man vil avbryte denne periode, så juster varigheten til "no". Temperaturen som brukes i denne innstilling er den samme som er definert under redusert mode (C).

Stopp mode

Bruk denne innstilling til å stenge av systemet. Software versjonen vil bli vist i 5 sek før det stenges helt ned. For å starte systemet igjen, trykk på en vilkårlig tast.

Indstill ur meny

I denne innstilling kan man justere tid og dato. Trykk (OK/I), for å justere minuttene med (+) og (-) tastene. Trykk (OK/I), for å justere timene med (+) og (-) tastene. Trykk (OK/I), for å justere dagen med (+) og (-) tastene.

Program meny

I denne innstilling kan man lage et ukeprogram.

(FI) Käyttöohje

Käytä näppäimiä käyttötilan vaihtamiseen. ◀ ▶

Mukavuus-käyttötila

Käytä tätä käyttötilaa asettaaksesi laitteen jatkuvaan Mukavuus-käyttötilaan. Menovesi- ja ulkolämpötila näkyy jatkuvasti. Jos painat (OK/I) näet laskennallisen menovesilämpötilan ja menovesilämpötilan poikkeaman, Offset. Voit säätää Offset-arvoa näppäimillä (▶ ja +) (oletusarvo 0,00). Näytöllä näkyy uusi laskennallinen lämpötila.

Automaattinen käyttötila

Tässä käyttötilassa ohjausyksikkö seuraa ohjelmaa. Paina (OK/I) nähdäksesi ohjelman noudattamaa vyöhykettä. Menovesi- ja ulkolämpötila näkyy jatkuvasti. Jos painat (OK/I) näet laskennallisen menovesilämpötilan.

Alennettu lämpötila

Käytä tätä käyttötilaa asettaaksesi laitteen jatkuvaan Alennettu lämpötila-käyttötilaan. Menovesi- ja ulkolämpötila näkyy jatkuvasti. Jos painat (OK/I) näet laskennallisen menovesilämpötilan ja menovesilämpötilan poikkeaman, Offset. Voit säätää Offset-arvoa näppäimillä (+) ja (-) (oletusarvo -10,00). Näytöllä näkyy uusi laskennallinen lämpötila.

Lomalla-käyttötila

Käytä tätä käyttötilaa poissaolon aikana, esim. vuosiloman aikana. Käyttötilaan pääset asettamalla ohjausyksikön Lomalla-käyttötilaan (C) ja painamalla näppäintä (▶).  merkki syttyy. Aseta poissaolo näppäimillä (+) ja (-) tai "H" jos vähemmän kuin 24 tuntia, muuten päivien lukumääränä ("d"). Ajanjakson loputtua muuttaa ohjausyksikkö automaattisesti käyttötilan (AUTO). Jos haluat keskeyttää ohjelman, aseta ajanjaksoksi "no". Poissaolon aikana käytettävä lämpötila on asetettu käyttötilassa Alennettu lämpötila (C).

Ohjausyksikön sammuttaminen

Tämä asetus sulkee ohjausyksikön. Ohjelmaversio näkyy 5 sekunnin ajan ennen kuin ohjausyksikkö sammuu. Paina jotain näppäintä käynnistääksesi ohjausyksikön.

Kellovalikko

Täällä asetat kellon ja päivän. Paina (OK/I), asettaaksesi minuutit (+) ja (-) näppäimillä. Paina (OK/I), asettaaksesi tunnit (+) ja (-) näppäimillä. Paina (OK/I), asettaaksesi päivän (+) ja (-) näppäimillä.

Ohjelmavalikko

Tässä valikossa voit ohjelmoida viikko-ohjelman. (Lisäohjeita OHJELMAN MUOKKAUS-kappaleessa).

Programredigering › Programredigering

(DK) PROGRAMREDIGERING

Ved tryk på (OK/I) vil programnummeret begynde at blinke.
Brug (◀) og (▶) for at se andre af programmerne.

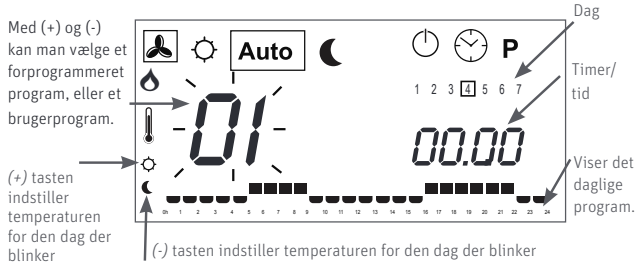

Hvis man vælger et forprogrammeret program "P1" til "P9" eller et brugerprogram "U1" til "U12", og trykker (OK/I), så vil dette program blive fulgt i indstillingen (AUTO) mode.

Beskrivelse af forprogrammerede programmer:

- | | |
|---|------------------------------------|
| P1: Morgen, aften og weekend | P6: Morgen, eftermiddag og weekend |
| P2: Morgen, formiddag, aften og weekend | P7: 7h – 19h (kontor) |
| P3: Dag og weekend | P8: 8h – 19h (forretning) |
| P4: Aften og weekend | P9: Weekend (sommerhuse) |
| P5: Morgen, aften (baderum) | |

Vælg først og fremmest et brugerprogram (U1 til U12) med (+) og (-) tasterne. Tryk (OK/I), den første bjælke i programmet begynder at blinke. Vælg så hvilken temperatur (☼) eller (☿) med (+) og (-) tasterne på det ønskede tidspunkt. Brug (◀) og (▶) og tasterne til at flytte den blinkende bjælke til den ønskede dag, og tilret nemt den ønskede temperatur indstilling. Når den valgte dag er korrekt indstillet så tryk på (OK/I) for at springe til den næste dag. Når der trykkes på den 7 dag, returneres til hovedmenuen. Det indtastede brugerprogram vil nu blive fulgt hvis reguleringen sættes i (AUTO) mode.

PUMPEFUNKTION

Pumpen afbrydes

- › Når termostaten ikke har reageret i 30 minutter
 - › Når ventilen har været lukket i 30 minutter (ingen varmebehov)
- Obs: Pumpen og ventilen bliver aktiveret 1 minut hver dag, hvis de har været inaktive et døgn og funktionen stop mode er aktiveret.

INSTALLATIONSPARAMETRE

For at få adgang til installationsparametrene skal man vælge Komfort mode (☼) og trykke på (◀) i ca. 10 sek. Når logoet (□) vises, brug (+) og (-) tasterne til at få vist parametrene der kan justeres.
For at justere en parameter, tryk (OK/I), og parameteren vil blinke og kan nu justeres med (+) og (-) tasterne. Tryk (OK/I) for at bekræfte den nye indstilling. (tryk (+) og (-) samtidig for at gendanne fabriksindstillingen). Når man er færdig, tryk (▶) for at komme tilbage til hovedmenuen.

(Se mere i tabellen på sidste side).

(SE) PROGRAMREDIGERING

Tryk på (OK/I) Programnumret börjar blinka.
Använd (◀) och (▶) för att se de andra dagarna i programmet.

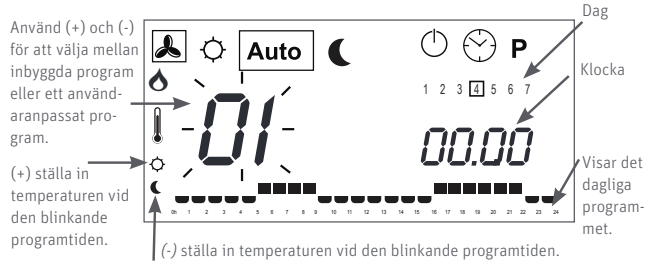

Om du väljer något av de inbyggda programmen "P1" till "P9" eller ett användaranpassat program "U1" till "U12" och trycker startar detta program i (AUTO) mode.

Beskrivning av de inbyggda programmen:

- | | |
|----------------------------------|--------------------------------|
| P1: Morgon, kväll & helg | P6: Morgon, eftermiddag & helg |
| P2: Morgon, middag, kväll & helg | P7: 7h – 19h (kontor) |
| P3: Dag & helg | P8: 8h – 19h lördag (affär) |
| P4: Kväll & helg | P9: Helg (extra byggnad) |
| P5: Morgon och kväll (badrum) | |

Välj först ett användarprogram (U1 till U12) med hjälp av tangenterna (+) och (-) och tryck sedan (OK/I), den första markören i programgrafiken börjar blinka. Därefter kan du välja temperaturstatus (☼) eller (☿) vid aktuell tid med tangenterna (+) och (-). Använd tangenterna (◀) och (▶) och för att flytta den blinkande markören till önskad tidpunkt och redigera eller rätta programmet. När önskad dag visas, tryck på (OK/I) för att hoppa till nästa dag. När du trycker (OK/I) på dag 7 kommer du tillbaka till huvudmenyn. För att starta ditt användaranpassade program, ställ apparaten i (AUTO) mode.

PUMPFUNKTION

Pumpen stannar:

- › När termostaten inte har reagerat under de senaste 30 minuterna.
 - › När ventilen har varit stängd i 30 minuter (inget varmvatten har begärts).
- Observera: Pumpen och ventilen kommer att aktiveras under någon minut om ingen aktivitet skett under ett dygn eller om Stop Mode är aktiverat.

INSTALLATIONSPARAMETRAR

För att komma till meny för installationsparametrar måste du först gå till (☼) mode och trycka på (◀) i 10 sekunder. När logon (□) visas, använd du (+) och (-) för att visa den parameter som behöver justeras.
Tryck på (OK/I) för att justera visat värde som då börjar blinka. Justera med (+) och (-). Tryck (OK/I) för att bekräfta ändringen. (Tryck på (+) och (-) samtidigt för att återställa parameterens värde till fabriksinställningen). När du är klar återvänder du till huvudmenyn genom att trycka på (▶).

(Se mer i tabellen på sista sidan).

Programredigering › Ohjelman muokkaus

(NO) PROGRAMREDIGERING

Ved trykk på (OK/I) vil programnummeret begynne å blinke. Bruk (◀) og (▶) for å se andre dager i programmet.

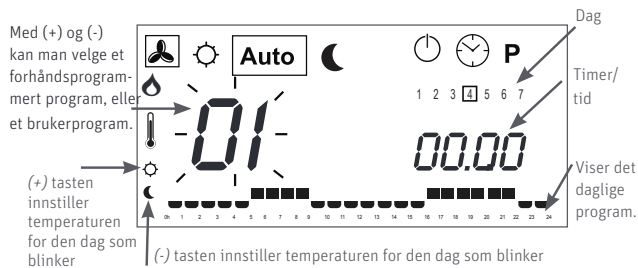

Hvis man velger et forhåndsprogrammert program "P1" til "P9" eller et bruker program "U1" til "U12", og trykker (OK/I), så vil dette program bli fulgt i innstillingen (AUTO) mode.

Beskrivelse av forhåndsprogrammerte program:

P1: Morgen, kveld og helg	P6: Morgen, ettermiddag og helg
P2: Morgen, formiddag, kveld og helg	P7: 7h – 19h (kontor)
P3: Dag og helg	P8: 8h – 19h (butikk)
P4: Kveld og helg	P9: Helg (ekstra bygning)
P5: Morgen, kveld (baderom)	

Velg først og fremst et brukerprogram (U1 til U12) med (+) og (-) tastene. Trykk (OK/I), den første bjelke i programmet begynner å blinke. Velg så hvilken temperatur (☀) eller (☾) med (+) og (-) tastene på det ønskede tidspunkt. Bruk (◀) og (▶) tastene til å flytte den blinkende bjelke til den ønskede dag, og innstill enkelt den ønskede temperatur innstilling. Når den valgte dag er korrekt innstilt så trykk på (OK/I) for å hoppe til den neste dag. Når det trykkes på den 7. dag, returner du til hovedmenyen. Det inntastede brukerprogram vil nå bli fulgt hvis reguleringen settes i (AUTO) mode.

PUMPEFUNKSJON

Pumpen avbrytes

- › Når termostaten ikke har reagert de siste 30 minutter
- › Når ventilen har vært stengt i 30 minutter (ikke varmebehov)

Obs: Pumpen og ventilen blir aktivert 1 minutt hver dag, dersom de har vært inaktive i et døgn, hvis denne funksjon er aktivert (Stop Mode).

INSTALLASJONSPARAMETRE

For å få adgang til installasjonsparametrene skal man velge Komfort mode (☀) og trykke på (◀) i ca. 10 sek. Når logoen (□) vises, bruk (+) og (-) tastene til å få vist parametrene som kan justeres.

For å justere en parameter, trykk (OK/I), og parameteren vil blinke og kan nå justeres med (+) og (-) tastene. Trykk (OK/I) for å bekrefte den nye innstilling. (trykk (+) og (-) samtidig for å gå tilbake til fabrikkinnstillingen). Når man er ferdig, trykk (▶) for å komme tilbake til hovedmenyen.

(Se mer i tabellen på siste side).

(FI) OHJELMAN MUOKKAUS

Painamalla (OK/I) näppäintä alkaa ohjelman numero vilkkua. Paina (◀) ja (▶) nähdäksesi ohjelman muut päivät.

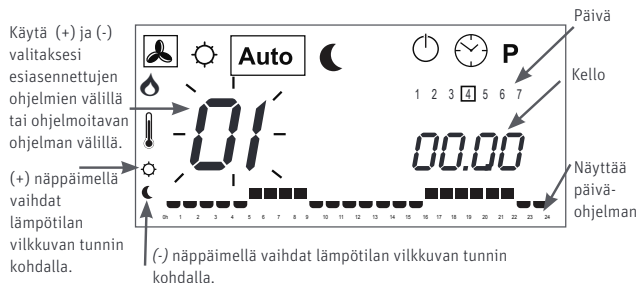

Jos valitset esiasennettun ohjelman "P1" - "P9" tai muokatun ohjelman "U1" - "U12" ja painat näppäintä käynnistyy valittu ohjelma (AUTO) käyttötilassa.

Esiasennettujen ohjelmien kuvaus:

P1: Aamu, ilta ja viikonloppu	P6: Aamu, iltapäivä ja viikonloppu
P2: Aamu, päivä, ilta ja viikonloppu	P7: 07.00 – 19.00 (konttori)
P3: Päivä ja viikonloppu	P8: 08.00 – 19.00 Lauantai (myymälä)
P4: Ilta ja viikonloppu	P9: Viikonloppu (loma-asunto)
P5: Aamu ja ilta (pesuhuone)	

Valitse ohjelmoitava ohjelma (U1 - U12) näppäimillä (+) ja (-). Paina (OK/I), ensimmäinen symboli alkaa vilkkua. Nyt voit valita lämpötila-arvon (☀) tai (☾) näppäimillä (+) ja (-) kyseiselle tunnille. Käytä näppäimiä (◀) ja (▶) ja muokkaa tarvittaessa ohjelmaa. Kun osoitettu päivä on valmis, paina (OK/I) vaihtaaksesi seuraavaan päivään. Kun painat "Päivä" kohdalla 7 palaat päävalikkoon. Tämä ohjelmoitu ohjelma käynnistyy kun asetat ohjauksyksikön käyttötilaan (AUTO).

KIERTOVIESI PUMPUN TOIMINTA

Kiertovesipumppu pysähtyy:

- › Huonetermostaatissa ei ole ollut lämmityspyyntöä 30 minuuttiin
- › Toimimoottori on ollut kiinni 30 minuuttia (ei lämmityspyyntöä)

Huomautus: kiertovesipumppu ja toimimoottori käynnistyvät minuutiksi joka päivä, jos mikään toiminto ei ole valittu tai laite on sammutettu.

ASENNUSPARAMETRIT

Avaa järjestelmän parametrit painamalla näppäintä (☀) ja (◀) 10 sekunnin ajan. Merkin (□) tulossa näkyviin, käytä näppäimiä (+) ja (-) valitaksesi parametrin. Paina (OK/I) säätääksesi näkyvissä olevaa arvoa, joka alkaa vilkkua. Säädä näppäimillä (+) ja (-). Paina (OK/I) näppäintä muutoksen vahvistukseksi. Paina samanaikaisesti näppäimiä (+) ja (-) palauttaaksesi parametrin tehdasasetus. Kun olet valmis paina näppäintä (▶) palataksesi päävalikkoon.

(Katso lisätietoja viimeisellä sivulla olevasta taulukosta).

Installation

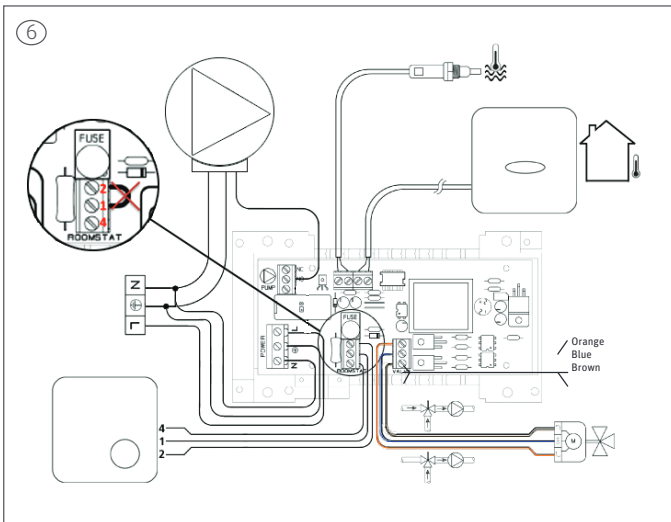
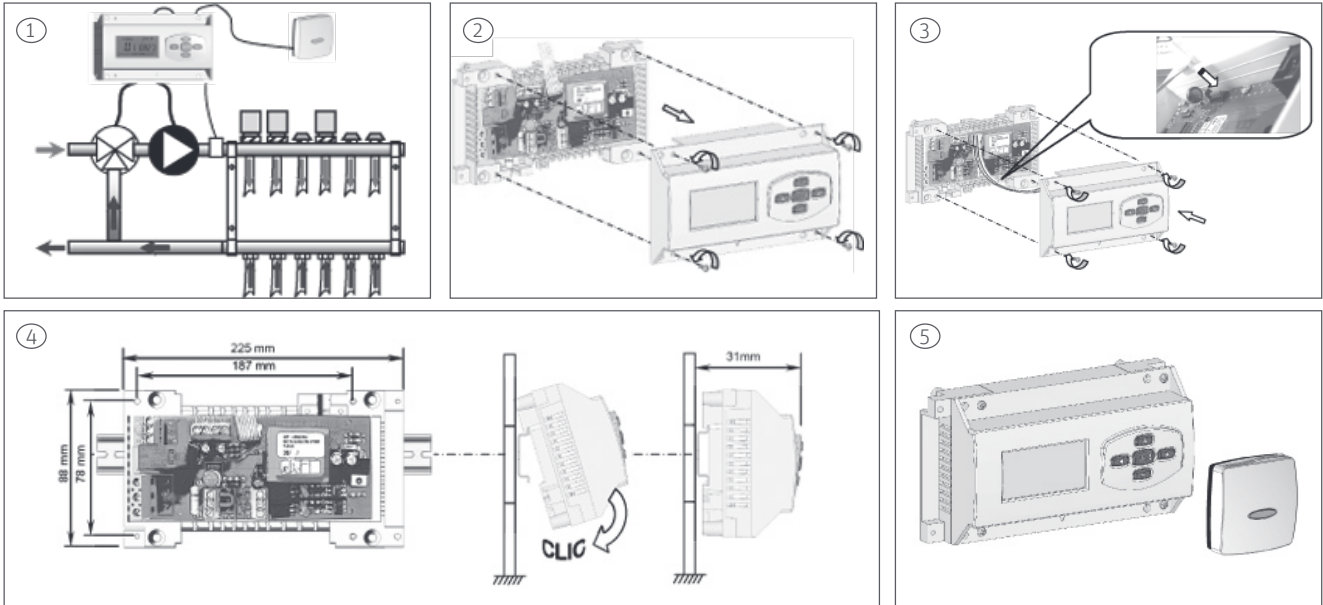

(DK) Fjern lusen imellem klemme 2 og 1, som sidder på terminalen "Roomstat" (se billede 6). Tilslut rumtermostatens terminaler 2, 1, 4 til klemme 2, 1, 4 på terminalen "Roomstat".
OBS! Anvend ikke reguleringen til pumpestop på gulvvarme. Anvend i stedet gulvvarmereguleringens pumpestopfunktion.

(SE) Vid användning av rumstermostat (tillval): Ta bort bygeln mellan plint 1 och 2, som sitter på terminalen "Roomstat" (se bild 6). Anslut rumstermostatens terminaler 1, 2, 4 till motsvarande nummer på terminalen "Roomstat".
OBS! Om shunten sitter monterad i skåp eller annat utrymme där temperaturen överstiger normal rumstemperatur ska pumpen i stället kopplas in via pumpestoppet i rumsregleringen, och inte genom utekompenseringen.



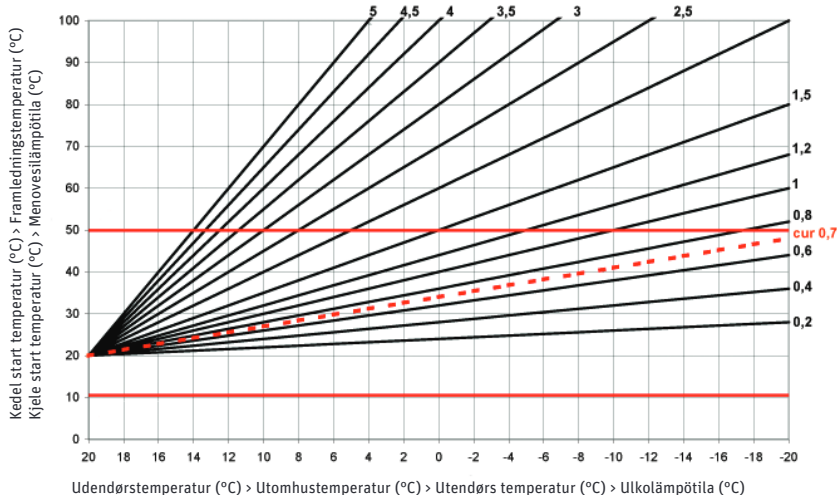

(NO) Fjern lusen imellem mellom klemme 2 og 1, som sidder på terminalen "Roomstat" (se bilde 6). Tilslutt romtermostatens terminaler 2, 1, 4 til klemme 2, 1, 4 på terminalen "Roomstat".
Bruk ikke reguleringen til pumpestop på gulvvarme. Bruk i steden gulvvarmereguleringens pumpestop- funksjon på Touchline og Basicline.

(FI) Huonetermostaattia käytettäessä (valinnainen): Poista jumperi liittimien 2 ja 1 välisestä terminaalista "Roomstat" (katso kuva 6). Liitä huonetermostaatin johdot 2, 1, 4 liittimiin "Roomstat".
Huomio! Sääkeskuksen sähköjohto vaihdettava maadoitettuun johtoon, mikäli kiertovesipumpun sähkösyöttö sääkeskuksen kautta.





VARMEKURVER - REGLERKURVOR - VARMEKURVER - SÄÄTÖKÄYRÄT







INSTALLATIONSPARAMETER

Navn	Parameter beskrivelse	Default værdi	Andre værdier
Cur	Værdi for reguleringskurven, se diagram nedenfor Afhængig af temperaturen målt af udeføler.	0,7	Justerbar: 0 till 5. I tilfælde af et dårligt isoleret hus skal værdien justeres.
Hi	Max. tilladte vandtemperatur.	70°C	Justerbar: Lo til 100°C
Lo	Min. tilladte vandtemperatur.	10°C	Justerbar: 0 til Hi °C
°C, °F	°C eller °F visning i displayet.	°C	°F
12h /24	12h am/pm eller 24h visning i display	24h	12h
Clr	Tryk (OK/I) i 10 sek for at gendanne alle indstillinger til fabriksindstillinger.		
PumpP	Vælg YES for at motionere pumpen 1 minut hver dag, hvis pumpen har stået stille i mere end en dag.	YES	NO
Room	Normalt åben (Open), eller normalt lukket (Closed) rumtermostat tilsluttet.	NO	NC
Dry	7 dages special udtørningsprogram (første opstart efter installation af regulering). Antallet af dage før udtørningsprogrammet er slut vises i displayet. De første 3 dage (dag 7, 6, 5) vil temperaturen blive holdt på 25°C. De næste 4 dage (dag 4, 3, 2, 1) vil temperaturen ikke overstige indstillet max. Temperatur (Hi).		Med (+) tasten genstartes de 7 dages tørreprogram. Med (-) tasten stoppes tørreprogrammet (0 tør).
Act ctrl	Manuel kontrol af blandingsventilen. Tryk (+) for at åbne blandingsventilen. Tryk (-) for at lukke blandingsventilen. Tryk (OK/I) for at stoppe blandingsventilen i aktuelt tilstand.	 og Act OPEN vises  og Act CLOS vises (Mellem åbning og lukningsfunktion er der en forsinkelse på 15 sek.)	 och Act OPEN visas  och Act CLOS visas (mellan öppnings- och stängningsfunktionen sker en fördröjning på 15 sekunder.)





INSTALLATIONSPARAMETRAR

Namn	Beskrivning	Standard-värde	Andra värden
Cur	Värdet för regleringskurvan, se diagrammet nedan, är beroende av utomhussensorn.	0,7	Justerbart: 0 till 5. Höj värdet om huset inte är välisolerat.
Hi	Högsta tillåtna vattentemperatur.	70°C	Justerbar: Lo till 100°C
Lo	Lägst tillåtna vattentemperatur (vattnet får inte frysa)	10°C	Justerbar: 0 till Hi °C
°C, °F	Visning av temperatur i °C/°F	°C	°F
12h /24	Välj mellan 12-12 och 24-timmars visning.	24h	12h
Clr	Alla parametrar återställs till fabriksinställningen. Tryck (OK/I) under 10 sekunder.		
GriP	Om pump och blandningsventil står stilla i 24 timmar, välj YES för att utföra en test på 1 minut varje dag.	YES	NO
Room	Normalt öppen eller normalt stängd rumtermostat ansluten.	NO	NC
Dry	7-dagars specialfunktion för torkning. Antalet dagar innan torkfunktionen slutar visas på displayen. Under tre dagar (7, 6 och 5) hålls vattentemperaturen på 25 °C. De nästa 4 dagarna (4, 3, 2 och 1) hålls vattentemperaturen på (Hi).		Starta torkfunktionen (7 dry) genom att trycka på (+). Stoppa torkfunktionen (0 dry) maxläge genom att trycka på (-).
Act ctrl	Manuell kontroll av blandningsventil. Tryck (+) för att börja öppna blandningsventilen. Tryck (-) för att börja stänga blandningsventilen. Tryck (OK/I) för att stoppa blandningsventilen i aktuellt läge.	 och Act OPEN visas  och Act CLOS visas (mellan öppnings- och stängningsfunktionen sker en fördröjning på 15 sekunder.)	 och Act OPEN visas  och Act CLOS visas (mellan öppnings- och stängningsfunktionen sker en fördröjning på 15 sekunder.)

INSTALLATIONSPARAMETRE

Navn	Parameter beskrivelse	Default værdi	Andre verdier
Cur	Verdi for reguleringskurven, se diagram nedenfor Avhengig av temperaturen målt av udeføler.	0,7 for et godt isoleret hus	Justerbar: 0 till 5. I tilfelle av et dårlig isolert hus skal verdien justeres.
Hi	Max. tillatte vanntemperatur.	70°C	Justerbar: Lo til 100°C
Lo	Min. tillatte vanntemperatur.	10°C	Justerbar: 0 til Hi °C
°C, °F	°C eller °F visning i displayet.	°C	°F
12h /24	12h am/pm eller 24h visning i display	24h	12h
Clr	Trykk (OK/I) i 10 sek for å gjeninnsette alle innstillinger til fabrikkinnstillinger.		
PumpP	Velg YES for å mosjonere pumpen 1 minutt hver dag, hvis pumpen har stått stille i mer enn en dag.	YES	NO
Room	Normalt åpen (Open), eller normalt lukket (Closed) romtermostat tilsluttet.	NO	NC
Dry	7 dages spesial uttørningsprogram (første oppstart etter installasjon av regulering). Antallet av dager før uttørningsprogrammet er slutt vises i displayet. De første 3 dager (dag 7, 6, 5) vil temperaturen bli holdt på 25°C. De neste 4 dager (dag 4, 3, 2, 1) vil temperaturen ikke overstige innstilt max. temperatur (Hi).		Med (+) tasten gjenstartes de 7 dages tørkeprogram. Med (-) tasten stoppes tørkeprogrammet (0 tør).
Act ctrl	Manuell kontroll av blandingsventilen. Trykk (+) for å åpne blandingsventilen. Trykk (-) for å lukke blandingsventilen. Trykk (OK/I) for å stoppe blandingsventilen i aktuell tilstand.	 og Act OPEN vises  og Act CLOS vises (Mellem åbning og lukningsfunktion er der en forsinkelse på 15 sek.)	 och Act OPEN visas  och Act CLOS visas (Avaaj ja Sulje-toiminnon välillä on 15 sekunnin viive)

JÄRJESTELMÄN PARAMETRIT

Nimi	Kuvaus	Asetus-arvo	Muita arvoja
Cur	Säätökäyrän arvo, katso alla olevaa kaaviota. Riippuvainen ulkolämpötila-anturista.	0,7	Säädettävissä: 0 – 5 Korota arvoa jos talo on huonosti eristetty.
Hi	Menoveden sallittu maksimilämpötila	70°C	Säädettävissä: Lo – 100°C
Lo	Menoveden sallittu minimilämpötila (vesi ei saa jäättyä)	10°C	Säädettävissä: 0 – Hi °C
°C, °F	Lämpötila-arvo °C/°F	°C	°F
12h /24	Valitse 12h am/pm tai 24h kellosymbolin kohdalla.	24h	12h
Clr	Kaikki parametrit palautuvat asetusarvoihinsa. Paina (OK/I) näppäintä 10 sekunnin ajan.		
GriP	Valitse YES 1 minuutin päivitykseen kiertovesipumpun ja toimimoottorin ajoon klo 12.00, jos pumppu tai moottori on ollut kiinni 24h.	YES	NO
Room	Normaalisti auki (NO) tai normaalisti kiinni (NC) oleva huonetermostaatti kytketty.	NO	NC
Dry	7 päivän kuivatus, erikoistehtävä. Päivien lukumäärä ennen ohjelman loppua näkyy näytöllä. 3 päivän aikana (päivät 7, 6, 5) menoveden lämpötila on 25°C. Seuraavat 4 päivää (päivät 4, 3, 2, 1) menoveden lämpötila pysyy sallitussa maksimiarvossa (Hi).		Käynnistä ohjelma (7 dry) painamalla (+). Näppäimellä (-) pysäytetään kuivatusohjelma (0 dry).
Act ctrl	Sekoitusventtiilin manuaalinen tarkastus. Paina (+) näppäintä venttiilin avaamiseksi. Paina (-) näppäintä venttiilin sulkemiseksi. Paina (OK/I) näppäintä venttiilin pysäyttämiseksi ajankohtaiseen asentoon.	 Näytössä ja Act OPEN  Näytössä ja Act CLOS (Avaaj ja Sulje-toiminnon välillä on 15 sekunnin viive)	 Näytössä ja Act OPEN  Näytössä ja Act CLOS (Avaaj ja Sulje-toiminnon välillä on 15 sekunnin viive)



ROTH DANMARK A/S

Centervej 5
3600 Frederikssund
Tlf. +45 4738 0121
E-mail: service@roth-danmark.dk
roth-danmark.dk

ROTH SVERIGE AB

Höjdrodergatan 22
212 39 Malmö
Tel. +46 40534090
Fax +46 40534099
E-mail: service@roth-sverige.se
roth-sverige.se

ROTH NORGE AS

Billingstadsletta 19
1396 Billingstad
Tel. +47 67 57 54 00
E-mail: service@roth-norge.no
roth-norge.no
facebook.com/RothNorge

ROTH FINLAND OY

Sysimiehenkatu 12
10300 Karjaa
Puh. +358 (0)19 440 330
Faksi +358 (0)19 233 193
S-posti: service@roth-finland.fi
roth-finland.fi
facebook.com/RothFinland